

Vanový odtokový komplet s napouštěním přepadem II chrom

- CZ Vanový odtokový komplet s napouštěním přepadem II chrom
D Badewannenablaufgarnitur mit Wassereinlauf II chrome
ES Conjunto del desagüe de bañera con relleno de desbordamiento II cromo
FR Vidage de baignoire avec remplissage de baignoire II chromé
GB Bath tub waste outflow system with filling and overflow II chrome
HU Kádlefolyósztett vízbeömlővel a túlfolyónál II króm
PL Syfon wannowy kompletny z mechanizmem napęlniającym II chrom
RO Ventil cadă automat cu sifon și preaplin II chrom cu umplere prin preaplin
RU Сточный комплект для ванн с наполнением переливом II хром
SK Vaňový odtokový komplet s napúšťaním prepadom II chróm
UA Сточний комплект для ванни з заповненням переливом II хром

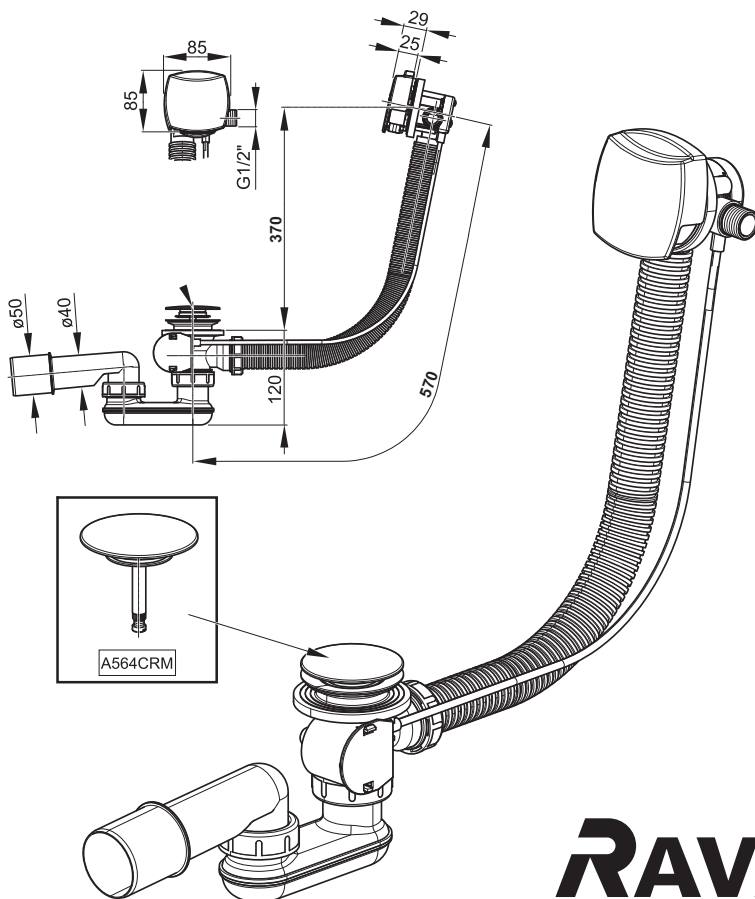

RAVAK[®]

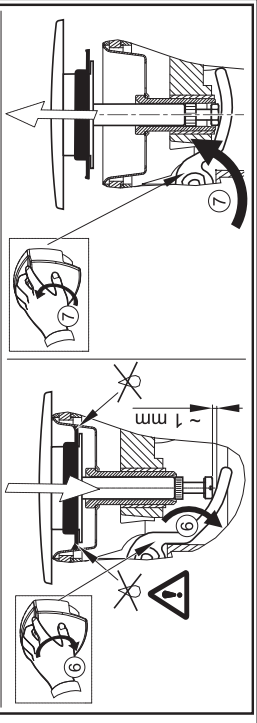
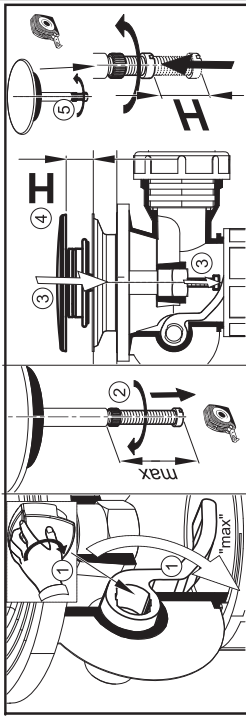
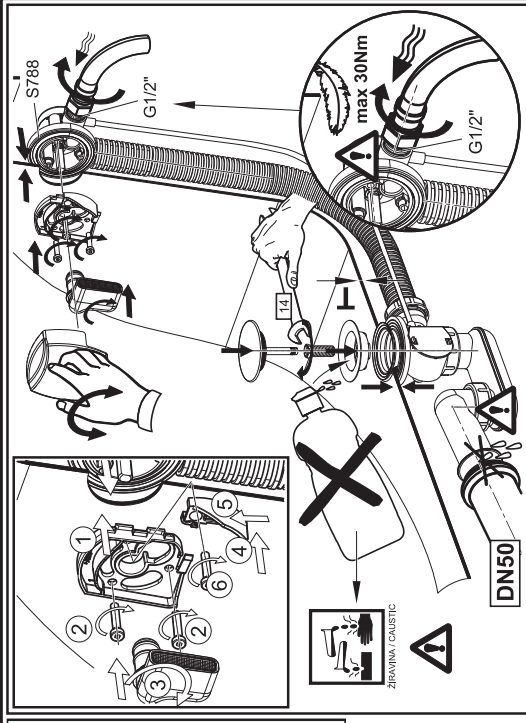
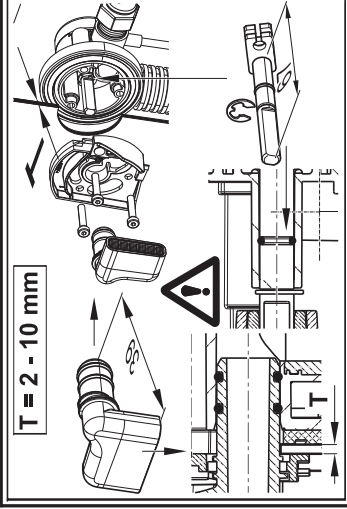

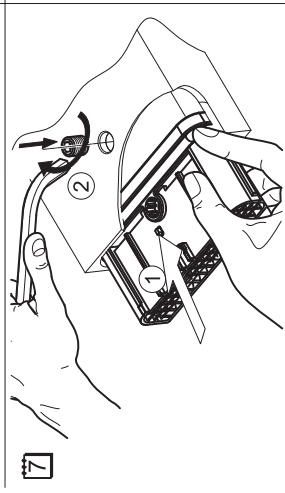
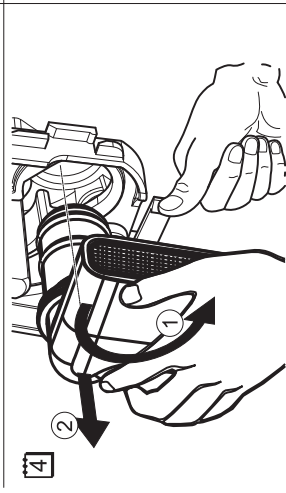
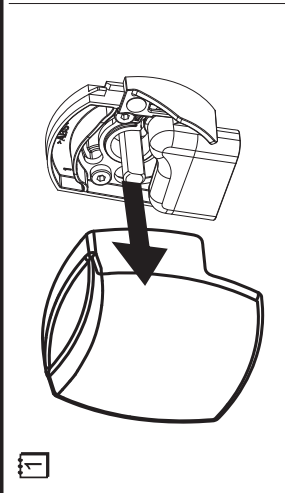
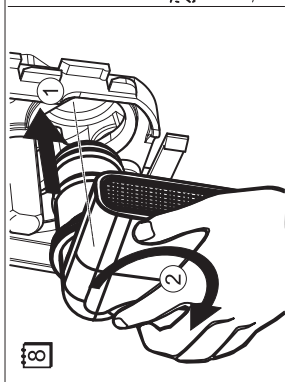
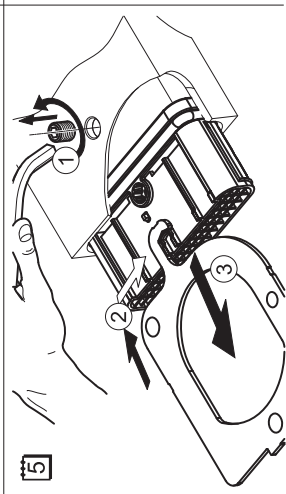
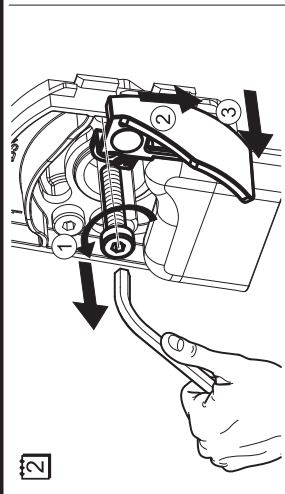
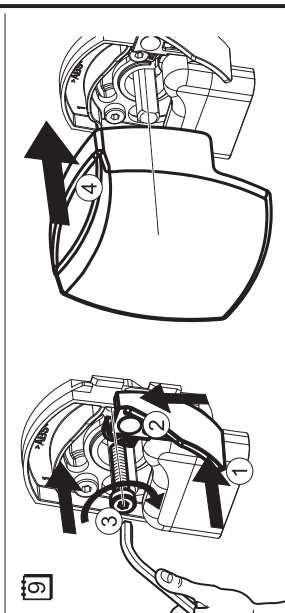
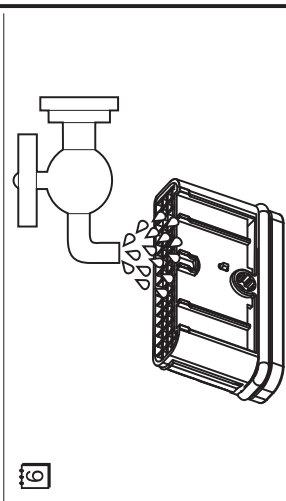
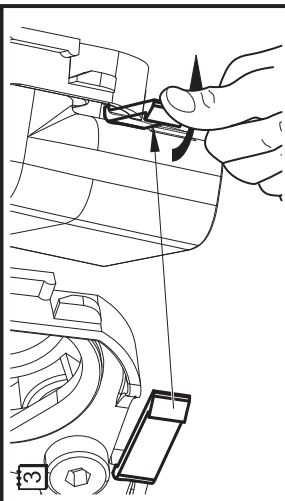

CZ Náhradní díly:
D Ersatzteilen:
ES Repuestos
FR Pièces de détachées
GB Spare parts:
HU Alkatrészek:

PL Części zamienne:
RO Piese de schimb:
RU Запасные части:
SK Náhradné díly:
UA Запасні частини

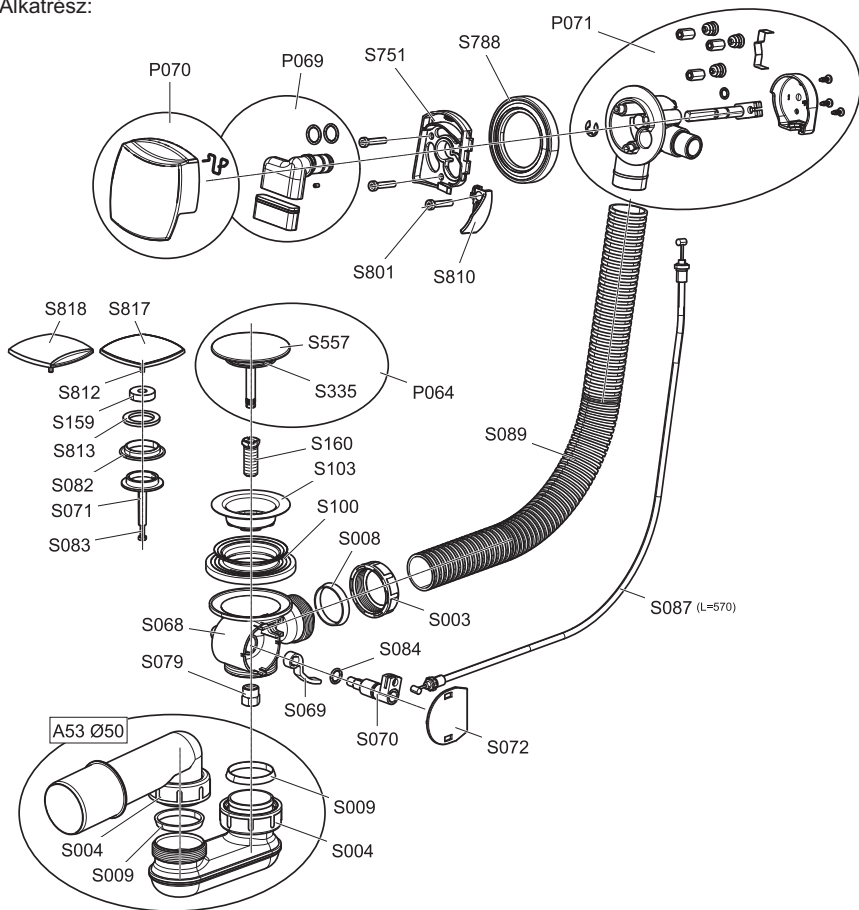

RAVAK a.s., Obecnická 285, 261 01 Příbram I
 tel.: +420 318 427 200, 318 427 111 fax: +420 318 427 269
 e-mail: info@ravak.cz, www.ravak.com